

strada^{ep} manual

/ 사용자 메뉴얼



la marzocco

handmade in florence

strada^{ep}

바리스타를 위한, 바리스타에 의한 STRADA EP

STRADA EP는 바리스타가 커피 추출을 하는 어느 과정에서도 직접적인 압력의 제어를 완벽하게 해주는 최초이자 유일한 머신입니다.

STRADA EP는 라마르조코 스트리트 팀(Street Team)에 의해 개발된 제품으로 전 세계의 선도적인 바리스타들과 기술자 및 시장 전문가들에 의해 디자인, 인체공학, 커피 추출 및 품질, 프로그래밍 등의 실용성 있는 주제에 대한 지속적인 디자인 연구를 거쳐 탄생하였습니다.



contents.

STRADA EP 머신 정보

- 공통 규격 및 중량 01p
- 부위별 세부 명칭 02p

STRADA EP 머신 작동방법

- 머신 켜기 03p
- 머신 끄기 04p
- 프로그래밍 메뉴얼 05p
- 바리스타 모드 진입 방법 06p
- 커피 보일러 ON/OFF 설정 07p
- 커피 보일러 온도 설정 08p
- 오토 린싱 모드 09p
- 컵 워머 설정 10p
- 그룹별 추출 횟수 및 티워터 사용 횟수 11p
- 시계 설정 12p
- 자동 ON/OFF 설정 13p
- 가변압의 정의 14p

STRADA EP 머신 관리

- 소모품 교환 주기 15p
- 오시는 길 16p



머신정보 / 공통규격 및 중량

공통규격 및 중량 (mm)

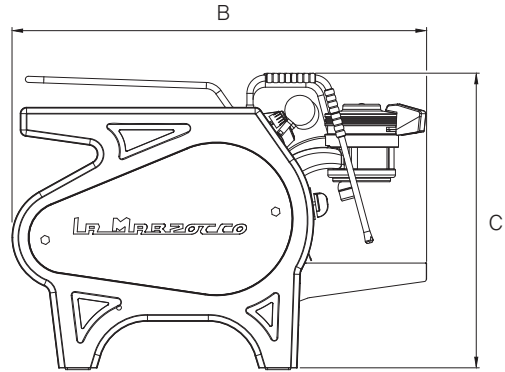
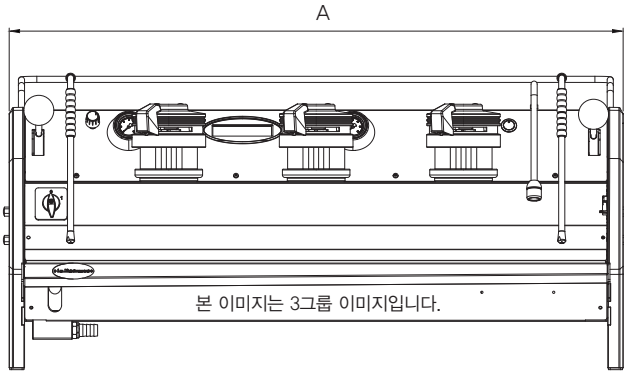

3그룹 A:1000 B:675 C:475 무게:91kg

2그룹 A:800 B:675 C:475 무게:70kg

세부명칭 설명

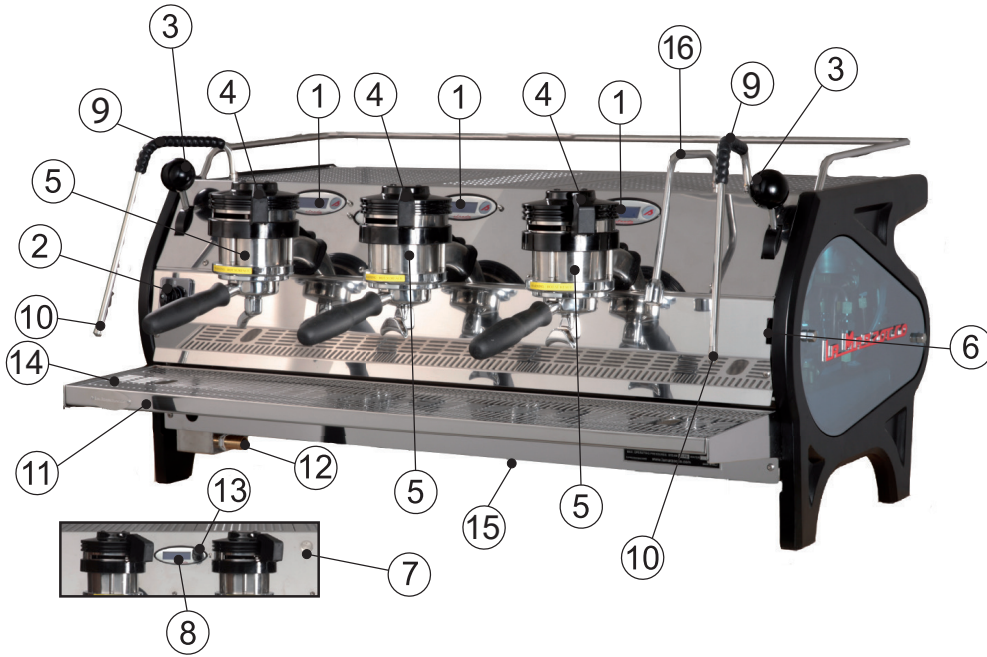

- | | |
|--------------------------------|---|
| ① 디지털표시창 : 현재 머신 상태를 표시 | ⑨ 스팀봉 보호대 : 스팀봉 위치 조절, 스팀봉이 뜨거워지는 것을 방지 |
| ② 메인스위치(전원스위치) : 전원을 켜고 끄는 역할 | ⑩ 스팀봉 : 스팀이 나오는 곳 |
| ③ 스팀 레버 : 스팀을 켜고 끄거나 스팀압을 조절 | ⑪ 탈착 가능 배수 트레이 : 물이 버려지는 곳 |
| ④ 전자식 추출 패들 레버 : 추출시 추출압을 제어 | ⑫ 드레인 호스 연결대 : 버려진 물이 빠져나가는 곳 |
| ⑤ 그룹 헤드 : 실제 커피가 추출되는 곳 | ⑬ 프로그래밍 인코더 : 프로그램 메뉴 선택 및 설정 |
| ⑥ 티워터 온도 조절 다이얼 : 티워터의 온도를 조절 | ⑭ 드레인 트레이 : 물이 배수 트레이로 빠지게 함 |
| ⑦ 티워터 버튼 : 티워터의 추출을 제어 | ⑮ USB 단자 : 전용 USB를 통해 프로그램 설정 및 기록 가능 |
| ⑧ 프로그래밍 디스플레이 : 현재 머신의 프로그램 표시 | ⑯ 티워터 완드 : 티워터가 나오는 곳 |

머신정보 / 부위별 세부 명칭

그룹헤드 & 포터필터 & 인코더

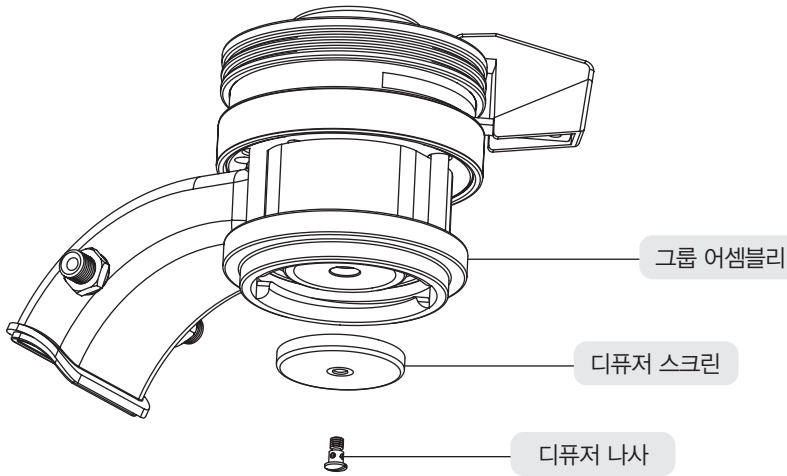

[그룹 헤드]

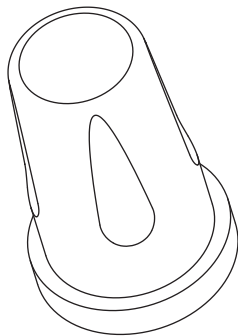

[인코더]



[포터필터]

머신 기본 구성품

2스파우트 포터필터(그룹 수 만큼), 1스파우트 포터필터(1개), 17g 바스켓(3개), 7g 바스켓(1개), 블라인드 바스켓(1개), 양면 템퍼(1개)

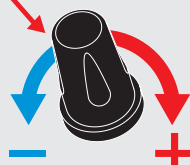
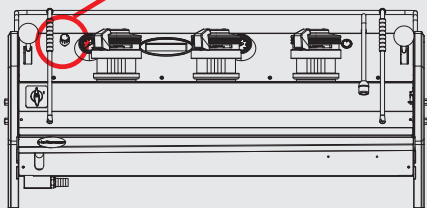

인코더의 개념

인코더는 첫번째 그룹 왼쪽 상단에 있다. 우측 방향 회전은 증가, 좌측 방향은 감소를 뜻한다. 인코더를 사용하여 프로그래밍 메뉴에 접근하거나 숫자를 조절할 수 있다.

작동방법 / 머신 켜기



STRADA EP 에스프레소 머신을 켜는 방법입니다.
머신의 올바른 사용을 위해 아래의 절차를 따라 주십시오.

사용 절차

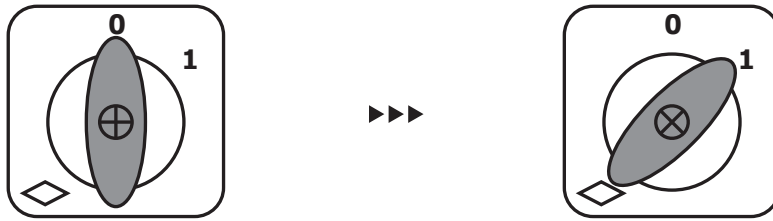

1. 메인스위치를 0 에서 1로 돌린다 (스위치 ON = 1, OFF = 0)

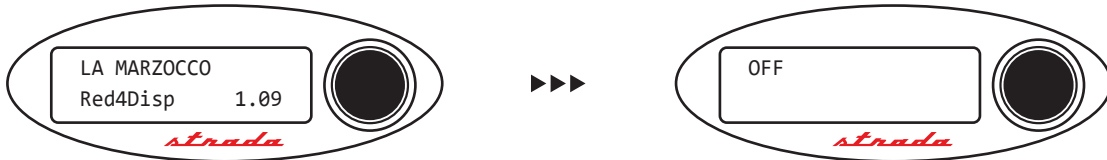

2. LA MARZOCCO Red4Disp가 점등 된 뒤 바로 OFF 화면으로 넘어간다.

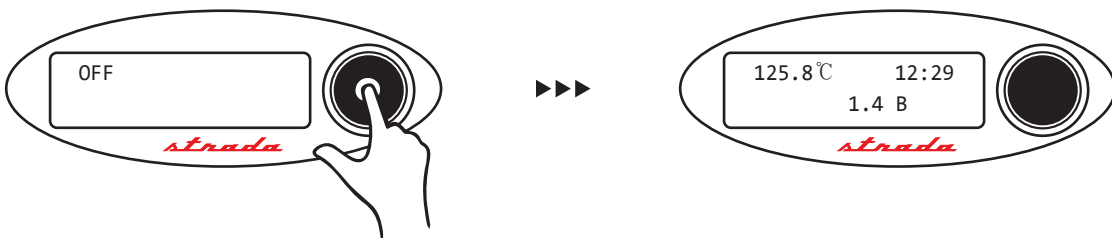

3. 인코더를 약 3초정도 눌렀다가 떴 뒤 스트라다가 ON 되는 것을 확인한다.

작동방법 / 머신 끄기



STRADA EP 에스프레소 머신을 끄는 방법입니다.
머신의 올바른 사용을 위해 아래의 절차를 따라 주십시오.

사용 절차



1. 인코더를 약 3초간 눌렀다가 떼면 디스플레이가 OFF로 바뀐다.

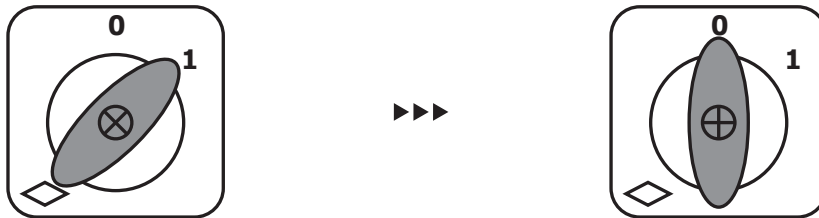

2. OFF가 디스플레이창에 표시되면 메인 스위치를 1에서 0으로 돌린다. (스위치 ON = 1 , OFF = 0)

STRADA EP 소프트웨어 프로그래밍 메뉴얼

STRADA EP 에스프레소 머신은 CPU 프로그램 설정을 통해 다양한 기능을 설정할 수 있다.
부가적으로 생길 수 있는 문제 해결에 대한 피드백 정보도 CPU 속에 포함되어 있다.
운영상의 변수를 조절하기 위해서는 먼저 프로그래밍 모드로 들어가야 하며 총 3단계로 구분되어 있다.

모드 구분

바리스타 모드

패스워드가 필요 없으며, 제한된 변수를 조절할 수 있다.

테크니컬 모드

팩토리 모드

패스워드가 필요하며, 일반 사용자의 테크니컬 모드 및 팩토리 모드에 대한 접근은 엄격하게 금지되어 있습니다.

임의로 진입시에 생기는 문제에 대한 모든 책임은 사용자에게 있습니다.

작동방법 / 바리스타 모드

바리스타 모드 (Barista Mode)

바리스타 모드로 조절 가능한 변수는 7가지가 있다.

1. 커피 보일러 ON/OFF : 커피 보일러 ON/OFF 설정
2. 커피 보일러 온도 설정 : 커피 보일러 내부 온도 설정
3. 오토 린싱 모드: 머신 세척 기능
4. 컵 워머 설정 : 상부 컵 트레이의 히팅 설정
5. 그룹별 커피 추출 수량 및 티워터 추출 횟수 : 그룹별 추출 물량을 설정하고 추출된 횟수를 확인
6. 시계 설정 : 현재 시간을 설정
7. 자동 ON/OFF 설정 : 지정된 시간에 머신 전원을 설정

진입 방법

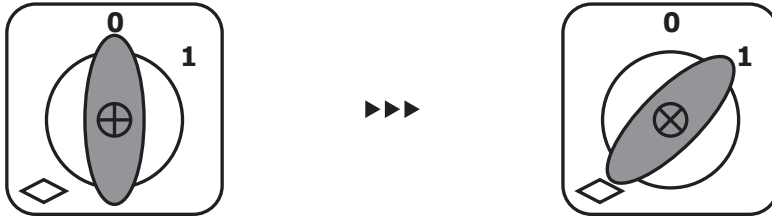

1. 메인 스위치를 켜다. (ON 상태 확인 – 메인 전원이 꺼져있을 경우에만 해당)

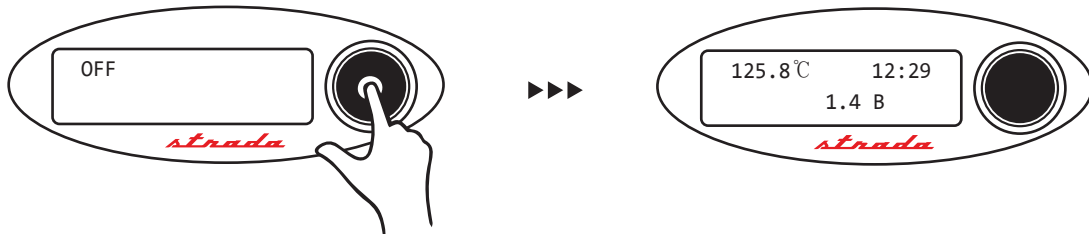

2. 디스플레이창이 OFF 상태일 경우 인코더를 3초간 눌렀다 떼서 머신을 ON 시킨다.

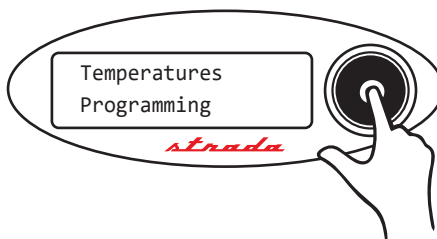

3. 인코더를 다시 5초간 누르면 아래와 같이 표시되면서 바리스타 모드에 진입한다.

작동방법 / 바리스타 모드 > 커피 보일러 ON/OFF설정

커피보일러 ON/OFF 설정 커피 보일러의 온도를 활성화 할 수 있는 기능이다.
인코더를 이용해서 활성화 여부를 설정할 수 있다.

사용 절차



- 인코더를 눌렀다 떼면 다음 그룹 설정으로 넘어가게 된다.
- 인코더를 좌/우로 돌릴 경우 커피 보일러를 켜고 끄는 설정을 할 수 있다.
- STRADA 머신의 커피 보일러 특성상 그룹별 ON/OFF 조절이 가능하다.
- 이후 인코더를 한번 더 누르면 바리스타 모드의 다음 설정으로 넘어가게 된다.

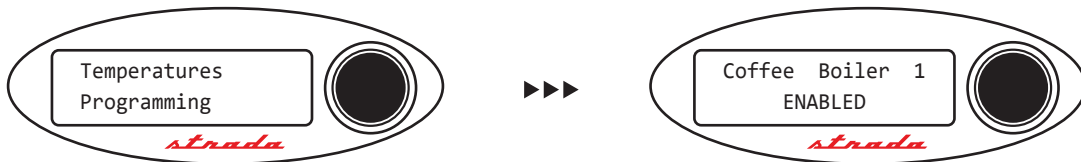

바리스타 모드의 진입을 알려주는 화면이 잠시 표시된 후 1번 커피보일러의 ON/OFF 설정으로 넘어간다.

1. 인코더를 약 5초간 누른 뒤 떼면 바리스타 모드로 진입한다.

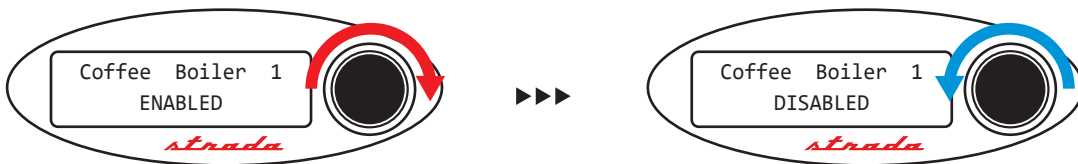

1번 커피보일러 ON

1번 커피보일러 OFF

2번과 3번 커피보일러의 ON/OFF 설정도 동일하며 스트라다 커피 보일러의 특성상 각각의 그룹에 개별 보일러가 장착되어 선택적인 그룹사용이 가능하다.

2. 인코더를 누르면 다음 그룹 설정으로 넘어가게 되며 인코더를 좌/우로 돌려서 그룹별 커피보일러의 켜기 (ENABLED), 끄기 (DISABLED) 설정을 할 수 있다.

3. 인코더를 눌러서 커피보일러의 ON/OFF 설정을 마치면 다음 설정으로 넘어갈 수 있다.

작동방법 / 바리스타 모드 > 커피 보일러 온도설정

커피 보일러
온도설정

커피 보일러의 온도를 설정 할 수 있는 기능이다.
인코더를 이용하여 온도를 간편하게 설정할 수 있다.

사용 절차

설정된 온도는 외부 공기와의 접촉으로 인해 실제 추출시 약 3℃ 가 떨어지고, 디스플레이 창에는 실제 추출 온도가 표시된다.

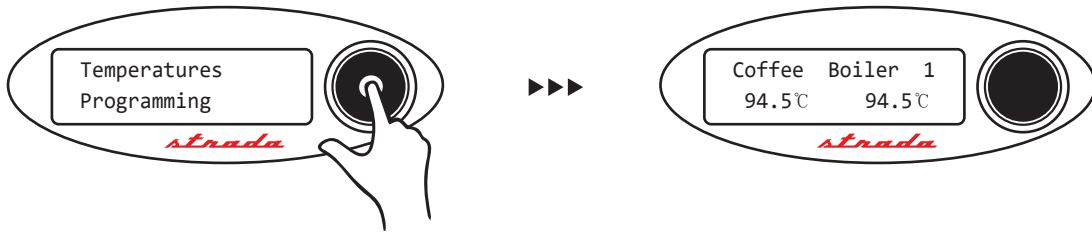

1. 인코더를 약 5초간 눌러 바리스타 모드로 진입 후 인코더를 누르다 보면 커피 보일러의 온도 설정 메뉴에 접근할 수 있다.

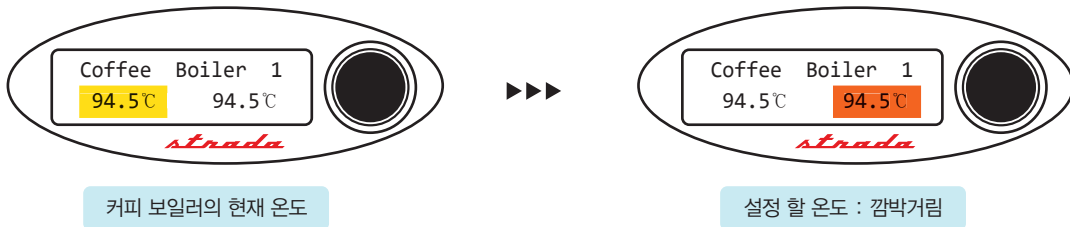

2. 왼쪽에 표시되는 온도는 실제 보일러의 현재 측정 온도이고 오른쪽에 깜빡거리면서 표시되는 온도는 커피보일러를 설정 할 온도이다.



2번과 3번 커피보일러의 온도 설정도 동일하며 그룹별 온도 설정이 가능하다.

3. 인코더를 좌/우로 돌려서 설정할 온도로 맞춰주고 인코더를 눌렀다가 떼면 설정이 완료된다.
4. 설정이 완료되면 인코더를 눌러 다음 설정으로 넘어갈 수 있다.

작동방법 / 바리스타 모드 > 오토 릉싱 모드

오토 릉싱 모드

추출 그룹을 세척 할 수 있는 기능으로 (역류 세척 - 백플러싱)
이 모드에 들어온 상태로 각 그룹의 패들을 조작하면 자동으로 릉싱 모드가 시작된다.
STRADA EP의 릉싱모드는 모든 그룹에 동시 적용이 가능하다.

사용 절차

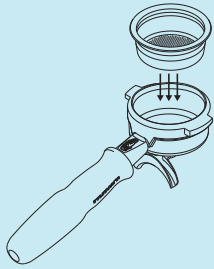

모든 추출 그룹을 깨끗하게 잘 행구려면?
린싱모드를 작동시키기 전에 블라인드 바스켓을 결합 후
소량의 세제와 함께 사용해야 합니다.
(블라인드 바스켓 : 구입시 증정, 세제는 별도 판매)

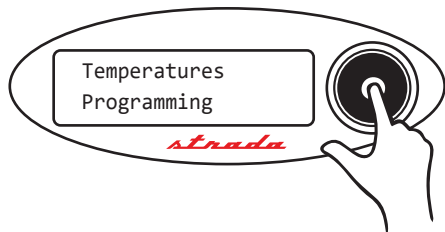

1. 인코더를 약 5초간 눌러 바리스타 모드로 진입 후 인코더를 누르다 보면 릉싱 그룹 설정 메뉴에 접근할 수 있다.

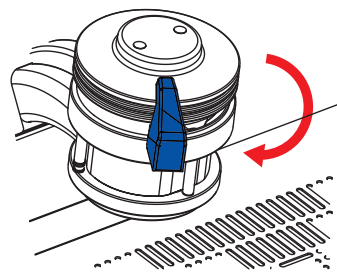
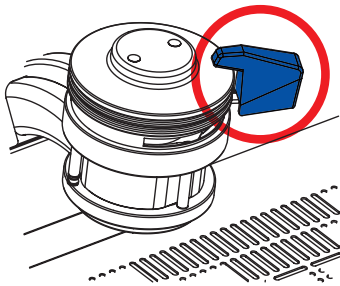

2. 릉싱 그룹이란 화면이 표시되어있는 상태에서 각 그룹의 패들을 조작하면 자동으로 릉싱 모드가 시작된다.

작동방법 / 바리스타 모드 > 컵 워머 설정

컵 워머 설정 (Cup Heating)

머신 위쪽에 정리 해 놓은 컵의 수분을 제거하고 뜨겁게 유지시키는 기능으로 라마르조코 코리아를 통해 수입되는 머신은 이 기능이 제외되어있다.
항상 DISABLED로 설정을 고정시켜야 한다.

사용 절차



한국 정식 수입 머신의 경우 이 기능은 포함되어 있지 않습니다.
반드시 DISABLED로 설정을 고정시켜 주십시오.

작동방법 / 바리스타모드 > 그룹별 추출 횟수 및 티워터 사용 횟수

그룹별 추출 횟수
및
티워터 사용 횟수

커피 추출 횟수와 티워터 사용 횟수를 확인 할 수 있는 기능으로
각 그룹별 추출량 및 티워터의 사용량을 확인 할 수 있다.

사용 절차

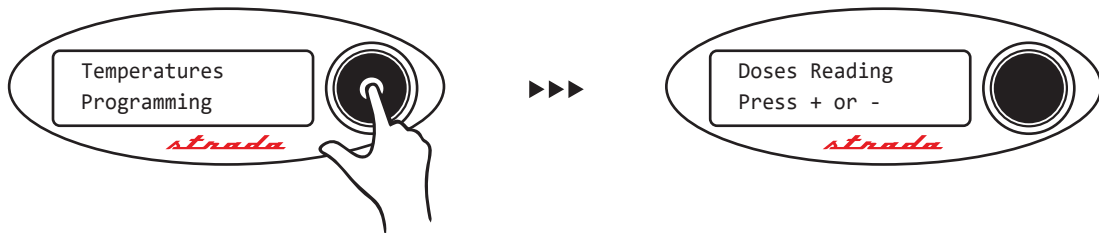

1. 인코더를 약 5초간 눌러 바리스타 모드로 진입 후 인코더를 누르다 보면 본 모드에 접근할 수 있다.

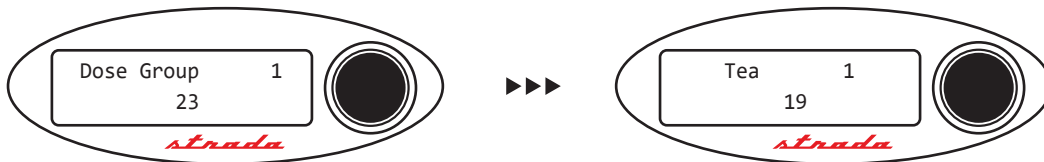

[그룹별 추출 횟수]

화면의 윗줄 오른쪽 숫자는 그룹명,
아랫줄 숫자는 추출 횟수를 뜻함.

[티워터 추출 횟수]

티워터는 1개라서 오른쪽 그룹 숫자는 의미없음.
아랫 줄 숫자는 사용 횟수를 뜻함.

2. 인코더를 돌려서 각 그룹별 추출 횟수와 티워터의 사용 횟수를 확인할 수 있다.

작동방법 / 바리스타 모드 > 시계 설정

시계 설정 (Clock Adjust)

현재 시간을 설정 할 수 있다.
시, 분, 요일 (hh:mm:day) 순서로 설정이 가능하다.

사용 절차

시/분/요일 설정 순서 중 이전 순서로 가려면 시계 설정 모드를 처음부터 재진입 해야 한다.



1. 인코더를 약 5초간 눌러 바리스타 모드로 진입 후 인코더를 누르다 보면 시계 설정 모드에 접근할 수 있다.

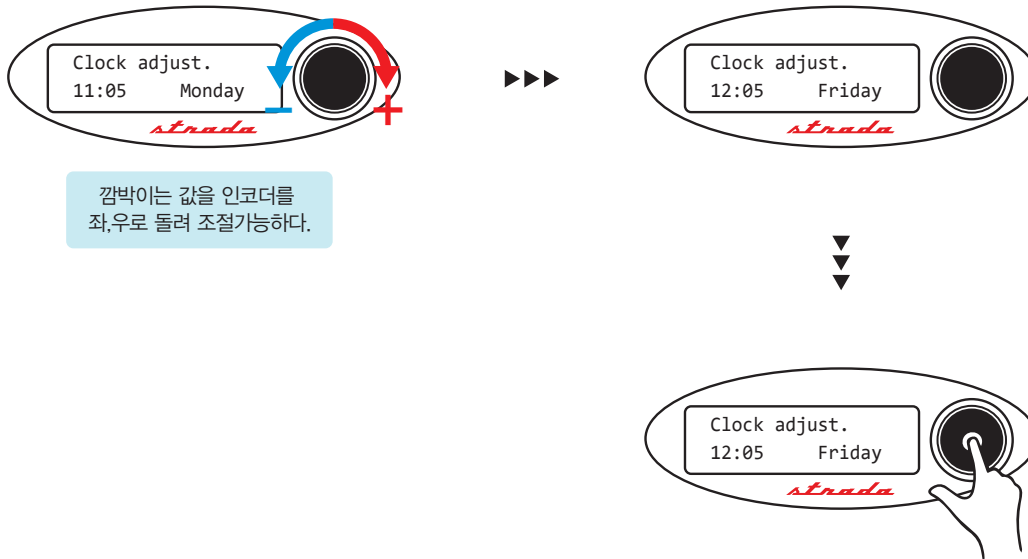

2. 시계 설정 모드로 진입하게 되면 '시' 부터 설정 할 수 있으며 인코더의 좌우 방향을 사용하여 (-),(+) 값을 조절하고 설정 후 인코더를 누르면 '분', '요일' 순서대로 설정 가능하다.

3. 설정을 순서대로 마치고 인코더를 누르면 다음 메뉴로 넘어간다.

작동방법 / 바리스타 모드 > 자동 ON/OFF 설정

자동 ON/OFF 설정 미리 지정 해 놓은 시간에 머신이 자동으로 ON/OFF가 되게 설정 할 수 있다.
정기 휴일마다 자동으로 꺼지도록 할 수 있다.

사용 절차

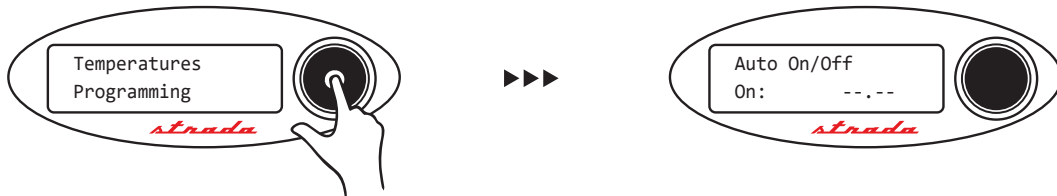

1. 인코더를 약 5초간 눌러 바리스타 모드로 진입 후 인코더를 누르다보면 자동 ON/OFF 모드에 접근할 수 있다.

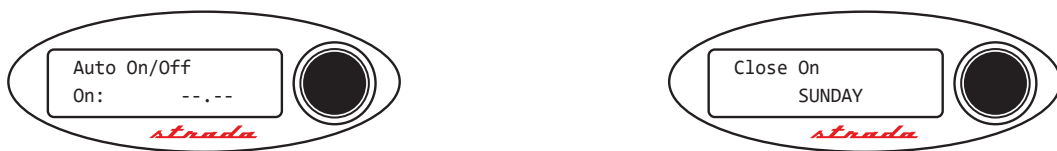

자동으로 ON/OFF 시간을 지정할 수 있다.

자동으로 ON/OFF 요일을 지정할 수 있다.

2. 인코더를 좌/우로 돌리면 머신을 켜는 시간을 먼저 설정할 수 있으며 설정 후 인코더를 누르면 차례대로 끄는 시간과 정기 휴일을 설정할 수 있다.

작동방법 / 가변압의 정의

가변압의 정의

가변압은 커피를 추출 하는 동안 커피팩에 걸리는 압력을 사용자가 0~12Bar 안에서 자유롭게 가압, 감압 진행 할 수 있는 System을 말한다.

사용 절차

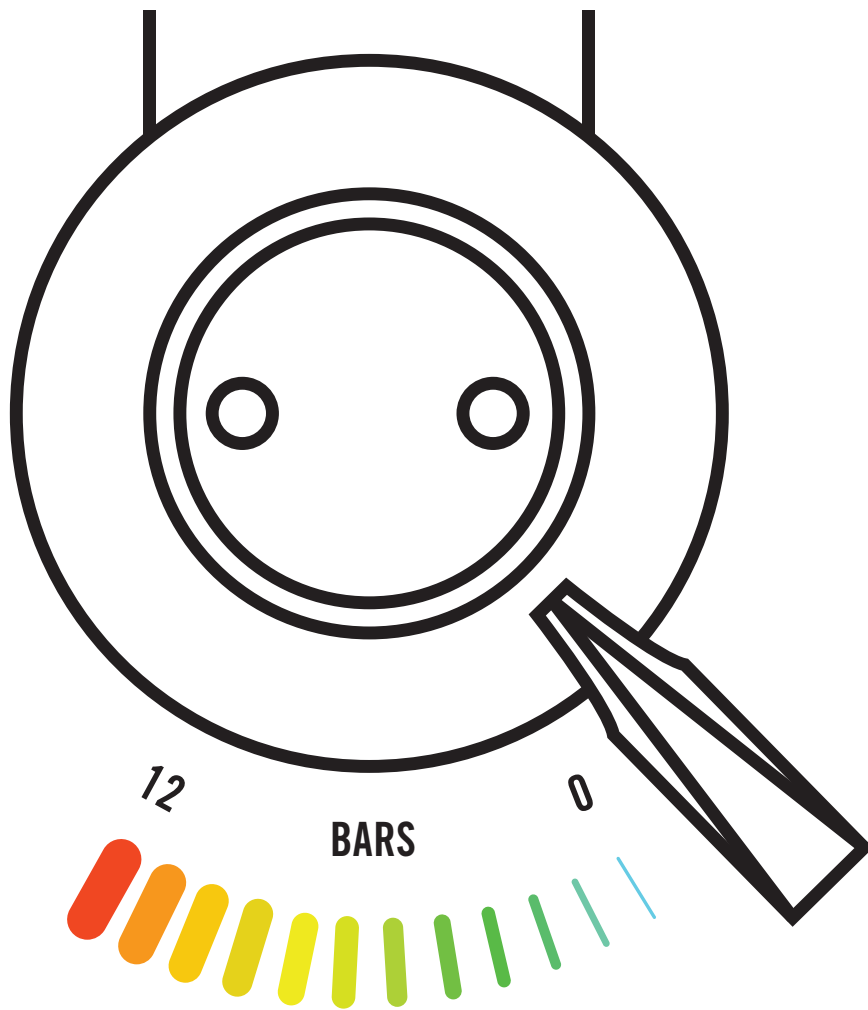

패들로 Bar의 압력을 조절하며 추출

가변압을 통해 생두, 로스팅 포인트, 추출진행 시간 동안의 압력의 변화에 따른 맛의 변화와 추출의 다양성, 자율성을 바리스타가 조절 할 수 있다.

머신관리 / 소모품 교환 주기

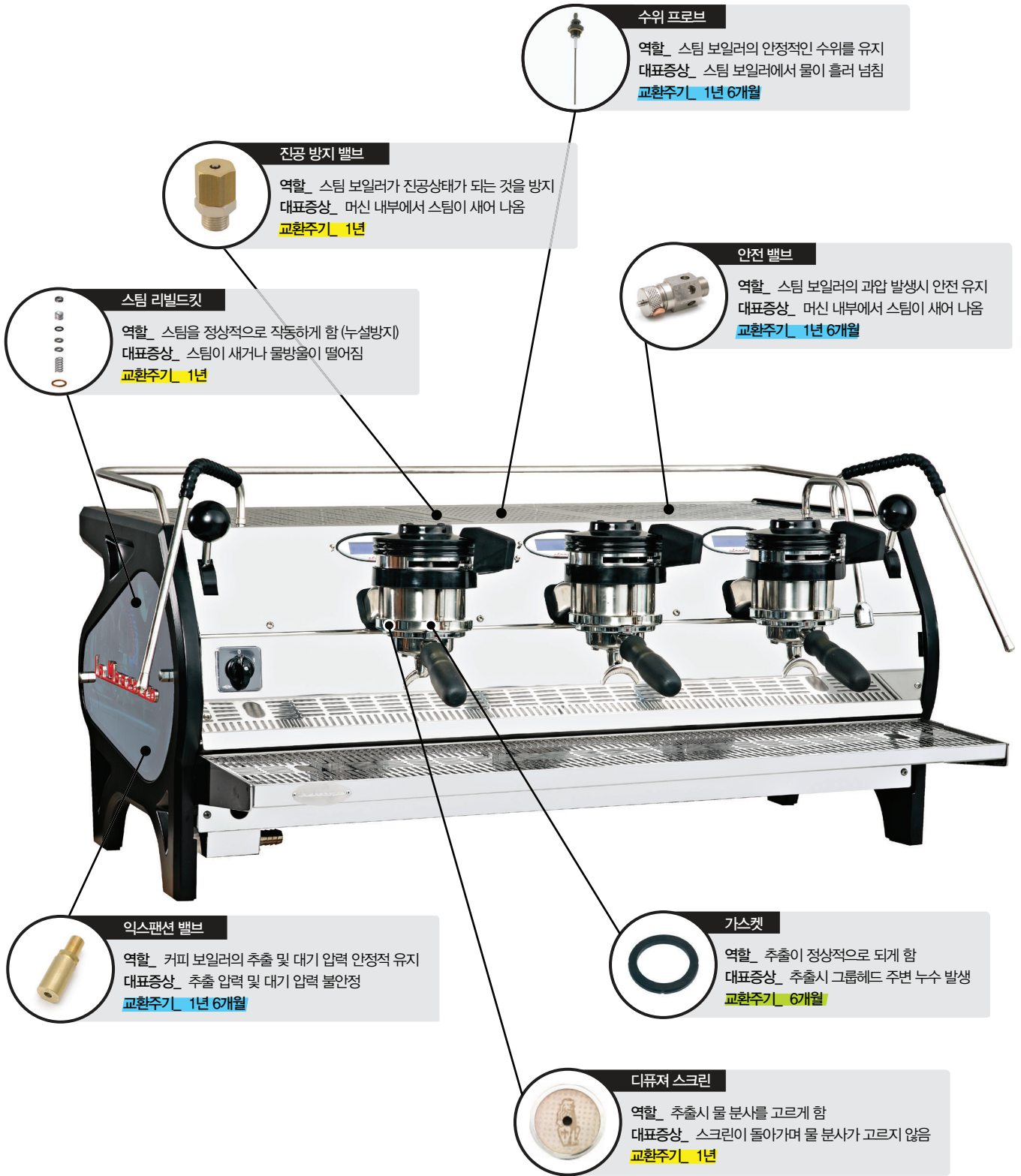

! 위 교환 주기는 커피 품질 및 머신의 안전을 위한 권장 교환 시기를 의미하며, 주기는 머신 사용 환경 및 사용 습관에 따라 차이가 생길 수 있습니다.

해당 소모품들은 (주)라마르조코 코리아, 또는 정식 상품 판매처를 통해 구입할 수 있습니다.

오시는 길 / 회사 약도 및 연락처

회사 약도



연락처

tel : 02-3444-1177 fax : 02-3444-1277
 web : lamarzoccorea.co.kr kr.lamarzocco.com



la marzocco

handmade in florence

